

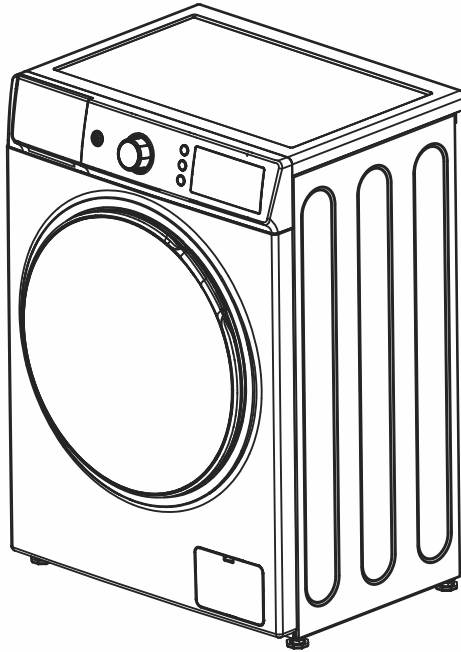

لباسشویی اتوماتیک

مدل: RAK-WMA 5040
RAK-WMA 5040s

دفترچه راهنما



لطفاً دفترچه راهنما را به دقت مطالعه نموده و آن را برای مراجعات بعدی نزد خود حفظ نمایید.



فهرست:

۳	تدابیر امنیتی
۳	علائم ایمنی مهم و اقدامات احتیاطی
۴	لطفاً قبل از مصرف کتاچه راهنما را کامل مطالعه کنید
۸	نصب ماشین لباسشویی
۸	باز کردن بسته بندی ماشین لباسشویی
۸	مشاهده کلی دستگاه
۹	ملاحظات نصب
۹	سر شیرها و قرار گیری دستگاه روی زمین
۹	سر شیر آب
۱۰	محیط مورد نظر جهت نصب
۱۱	برداشتن مهره های پلمپ
۱۲	تنظیم ارتفاع پایه ها
۱۳	وصل کردن سرشیر آب و لوله ها
۱۴	جایگذاری شلنگ تخلیه
۱۵	حالت خشکشویی ماشین لباسشویی
۱۷	صفحه نمایش LED
۱۸	دکمه انتخابگر برنامه
۱۹	عملکرد دکمه ها

۲۳	آماده سازی و امنیت دستگاه قبل از اولین شستشو
۲۵	پیش بینی نوع مصرف در شستشو
۲۷	اولین شستشو
۲۷	احتیاط در شستشو
۲۸	استفاده از شوینده مناسب برای شستشو
۲۹	عملکرد هر بخش
۳۰	استفاده از انواع شوینده های مایع
۳۰	نحوه تمیز کردن دستگاه
۳۰	تمیز کردن اجزای داخلی
۳۲	استفاده از مابون مایع برای شست و شو
۳۳	راهنمای شست و شوی فیلتر
۳۳	شستشوی فیلتر شیر منبع آب
۳۴	بررسی ماشین لباسشویی یخ زده
۳۴	نگهداری ماشین لباسشویی
۳۵	رفع عیوب
۳۷	ضمیمه
۳۹	جدول مراقبت از پارچه
۳۹	محافظت از محیط

تدابیر امنیتی:

لطفاً قبل از استفاده از ماشین لباسشویی، دفترچه را به دقت مطالعه نموده و پس از آن نیز در حفظ و نگهداری آن برای مراجعه های بعدی کوشا باشید.









در این دفترچه شما با مباحث هشدار و توجه مواجه خواهید شد.

این بخش هشدارها و توجه برای شرایط مختلف نوشته شده است، اما به این معنا نیست هر اتفاق احتمالی در آن پیش بینی و قید شده باشد.

لطفاً قبل از استفاده حتماً به ترتیب دفترچه را مطالعه کنید و در نگهداری دفترچه کوشا باشید و پس از نصب طبق این دفترچه برای اولین استفاده نیز توجه لازم را داشته باشید و لذا به خاطر داشته باشید که شرکت در قبال استفاده ناصحیح از دستگاه هیچگونه مسئولیتی برعهده ندارد.

علائم مهم ایمنی و احتیاط

معنی علائم و نمادها در این دفترچه راهنما:

هشدار: خطر یا عدم امنیت که ممکن است در اثر استفاده سبب جراحت فردی، خطر مرگ یا خسارات جدی شود.		 WARNING	
توجه: خطر یا عدم امنیت که ممکن است در اثر استفاده سبب جراحت فردی و خسارت شود.			
توجه: خطر حریق، انفجار و یا صدمات جسمانی، در هنگام استفاده از ماشین لباسشویی، برای جلوگیری از اتفاقات، اقدامات اولیه را انجام دهید.		 ATTENTION	
اجزا را باز نکنید.		دوباره انجام ندهید.	
توجه.		دست نزنید.	
دفترچه را به دقت بخوانید و مطابق دفترچه عمل کنید.			
بعد از اتمام کار دستگاه را از برق بکشید.			
مطمئن شوید که سیم اتصال به زمین (ارت) به درستی نصب شده تا از بروز خطر برق گرفتگی جلوگیری کند.			
در صورت داشتن انتقاد یا پیشنهاد لطفاً با خدمات پس از فروش واحد مشتریان تماس بگیرید.			

اقدامات امنیتی:

لطفاً دفترچه را قبل از استفاده محصول به دقت بخوانید و طبق مطالب ارائه شده پیش بروید.

★ احتمال بروز خطر در هنگامیکه در حال کارکردن می باشد بسیار بیشتر است و توجه داشته باشید که اگر طبق دفترچه پیش بروید گارانتی شامل حال دستگاه می باشد.

ماشین لباسشویی را در جای خشک و خنک و اتاقی که دارای تهویه است نصب کنید. حمام و سایر نقاط مرطوب محل مناسبی نمی باشد.

حالت قرارگیری لباسشویی باید بر روی زمین مسطح به دور از آب و روغن باشد.

⚡ مشخصات سیم برق باید مطابق برق مورد نیاز باشد. به همین جهت باید از برق ۲۲۰ ولت و سیم اتصال به زمین (ارت) استفاده کنید.

● از آغشته بودن لباس ها با مواد قابل اشتغال مانند گازوئیل و یا هر ماده ی دیگر به شدت پرهیز کنید. برای پاک کردن برخی لکه ها مانند لاک، شمع، آدامس و... که نیاز به خیساندن در مواد دارند، دقت کنید که قبل از انداختن به داخل لباسشویی حتماً اثر مواد حلال از روی لباس و یا پارچه کاملاً پاک شده باشد در غیر این صورت خطر انفجار و آتش سوزی وجود دارد.

● از اسیدهای قوی جهت پاک کردن لکه ها استفاده نکنید.

● برای شستشوی لباس ها صرفاً از مواد مناسب با جنس پارچه و نوع لکه استفاده کنید که در تمام فروشگاه ها رایج می باشد.

در صورت نشست گاز از دست زدن به سیم برق اکیداً خودداری کرده و تمام درها و پنجره ها را باز کنید.

قبل از جا به جا کردن ماشین لباسشویی از عدم اتصال به برق و جدا بودن شلنگ تخلیه اطمینان حاصل کنید.

قبل از باز کردن درب ماشین مطمئن شوید که آب داخل دیگ کاملاً تخلیه شده باشد. اگر توانستید آب را داخل دیگ ماشین لباسشویی مشاهده کنید از باز کردن درب خودداری نمایید.

پس از مرور زمان ممکن است شلنگ تخلیه دچار انسداد شود. ابتدا بست آن را چک کرده، سپس به نشستی احتمالی توجه کنید در صورت سالم بودن ظاهر شلنگ اقدام به تعویض آن با یک شلنگ دیگر کنید. هرگز از شلنگ کارکرده و تکراری استفاده نکنید. این عمل را حتی در صورت مسدود نشدن شلنگ هر ۵ سال ۱ بار تکرار کنید.

نوع بسته بندی ابزار داخل ماشین لباسشویی می تواند برای کودکان بسیار خطرناک باشد. مراقب باشید که تمام مواد از دسترس کودکان دور باشد.

تمام بسته بندی ها باید قبل از استفاده از ماشین لباسشویی باز و به درستی نصب شوند. از سوی دیگر صدای بیش از اندازه و لرزش می تواند حاصل از آسیب جدی ماشین لباسشویی باشد.



قبل از اینکه برای اولین بار ماشین لباسشویی را روشن کنید باید یک دور کامل دیگ داخلی بدون لباس بچرخد. (به قسمت اولین مرحله روشن کردن رجوع کنید)

برای پاک کردن فیلتر به بخش مربوطه مراجعه نمائید.

دقت داشته باشید که جیب تمام لباس هایی که برای شسته شدن در نظر دارید خالی باشد. مطمئن شوید که اجسام سخت و تیز در جیب ها قرار نداشته باشد اجسامی چون سکه، سنجاق، شن، سنگ و ناخن گیر می تواند خسارت جدی به سیستم بزند.

قبل از استفاده توجه داشته باشید که کودکان و حیوانات خانگی دور از ماشین لباسشویی باشند.

امکان داغ شدن شیشه ی روی درب دستگاه در هنگام چرخش وجود دارد از تماس کودکان با این قسمت در هنگام شستن و جلوگیری کنید.

این ماشین لباسشویی صرفاً جهت مصارف خانگی طراحی شده است به همین جهت امکان استفاده از آب سرد در آن نیز میباشد.



هشدار : حتماً توجه داشته باشید که دستگاه ماشین لباسشویی در جای مناسب و توسط مهندسیین دوره دیده و با تجربه و طبق دستورالعمل صادر شده توسط این دفترچه نصب و راه اندازی شود.



همیشه قبل از انجام هرگونه فعالیتی برای کار کردن با لباسشویی مطمئن شوید که برق دستگاه وصل نباشد.



اگر ماشین لباسشویی قبل از اولین مصرف دارای مشکل می باشد و قابل رویت است از استفاده از آن خودداری کرده و با نمایندگی و یا متخصصین مربوطه تماس بگیرید.

این ماشین لباسشویی تنها باید توسط افراد متخصص زیر نظر کمپانی تعمیر شود و در صورت نیاز به تعویض قطعه ، فقط از قطعات اصلی خود دستگاه که در کارخانه موجود است استفاده نمائید.

 این دستگاه برای استفاده ی کودکان زیر ۸ سال، افراد ناتوان جسمی و یا ذهنی و یا حتی افرادی که دارای تجربه کافی نیستند طراحی و ساخته نشده است. این افراد با وجود شخص بزرگتر و ماهر نسبت به استفاده از ماشین لباسشویی می توانند از آن استفاده کنند. از بازی نکردن کودکان با ماشین لباسشویی مطمئن شوید.

برای استفاده ایمن و راحت از دستگاه کاربران باید عملکرد آن را بدانند و با مفاهیم داخل دفترچه آشنایی لازم داشته باشند.

به خاطر داشته باشید که محل قرارگیری ماشین لباسشویی باید دارای چاه جهت تخلیه ی آب و لوله کشی آب برای تامین آب مورد نیاز جهت شست و شو باشد.

در مراحل مختلف از آب محتوی روغن ، مواد چرب و نرم کننده های پوست استفاده نکنید؛ در غیر این صورت این مواد باعث گرفتن مسیر تخلیه آب می شود و باعث اختلال در عملکرد دستگاه و یا حتی برگشت آب به داخل دستگاه می شود.

جنس استیل داخل دیگ ضد زنگ می باشد، اگرچه که برخی اجناس به کار رفته در دیگ مانند سر بیچ که در دیگ می باشد ممکن است به سبب مرور زمان دچار زنگ زدگی شود.

اگر در دیگ شروع زنگ زدگی را مشاهده کردید، از یک ماده تمیز کننده خثی (یک تمیز کننده ضد رسوب) استفاده کنید، سپس برای پاک کردن آن از یک پارچه یا دستمال نرم استفاده نمائید. در صورت عدم وجود پاک کننده از برس فلزی استفاده نمائید.

ترکیب آب و کلرین و یا سفید کننده را برای مدت طولانی در دیگ ماشین لباسشویی نگهداری نکنید.

درب ماشین لباسشویی از داخل قابل باز شدن نمیباشد به همین جهت مراقب بازی کودکان و یا حیوانات خانگی باشید که حبس شدن آنها در ماشین خسارات جبران ناپذیری به بار می آورد.

برای پیشگیری از خطر برق گرفتگی و آتش سوزی تمام قطعات الکتریکی و اتصال زمین باید به درستی نصب شده و طبق استاندارد مندرج در دفتر باشد. این مسئولیت هر فرد است که پس از خریداری وسیله آن را به درستی نصب و وصل نماید.

فاصله ای مناسب بین دیوار و سوکت برق رعایت کنید. در غیر این صورت امکان ایجاد جرقه و آتش سوزی وجود دارد. 

سیم برق ماشین لباسشویی صرفاً برای همین وسیله تهیه شده است.

در زمان نصب دستگاه از منطبق بودن موارد زیر مطمئن شوید. 

برق با قدرت ۲۲۰ ولت، ۵۰ هرتز و ۱۵ آمپر.

در زمانیکه گرم کن آب دستگاه در حال فعالیت است نهایت استفاده از برق به ۱۰ آمپر می رسد. مطمئن شوید که سیم کشی برقی شما توانایی تحمل فشار بار را دارد و دچار نوسانات نمی شود.

اگر از میزان برق و نوسانات آن آگاه نیستید، لطفاً با کارخانه، نمایندگی و یا متخصص ماهر تماس بگیرید.

از مستقر و ثابت بودن ماشین بر روی سطح مطمئن باشید. در صورت عدم اتصال سیم به زمین (سیم ارت) امکان برق گرفتگی وجود دارد. زیرا اتصال سیم ارت به زمین باعث خنثی شدن بار و کاهش احتمال برق گرفتگی می شود. برای تضمین کردن عدم ایجاد برق گرفتگی، وجود هر ۳ سیم ضروری را (فاز- نول- ارت) چک کنید.

طراحی سیم برق به نوعی می باشد که نمی تواند دارای تا خوردگی و یا گره باشد. پس در زمان استفاده دقت کافی را داشته باشید که حتماً سیم سالم باشد و به دستگاه متصل شود.

اگر از درستی نصب لباسشویی مطمئن نیستید به دفترچه یا افراد متخصص مراجعه نمایید.

در صورت آسیب دیدن سیم حتماً باید این قطعه توسط کارخانه و یا نمایندگی مرکزی آن تعمیر و یا تعویض شود.

نصب لباسشویی

مراحل نصب دستگاه را در دفترچه راهنما به دقت مطالعه کنید تا دستگاه به درستی نصب شود.

باز کردن بسته بندی دستگاه

کارتن لباسشویی را باز کنید و اطمینان حاصل کنید که حین حمل آسیب ندیده باشد و اینکه تمام قطعاتی را در تصویر زیر میبینید به همراه داشته باشد. در صورتیکه دستگاه آسیب دیده است یا قطعات آن کامل نیست، فوراً با فروشنده تماس بگیرید.

بررسی دستگاه

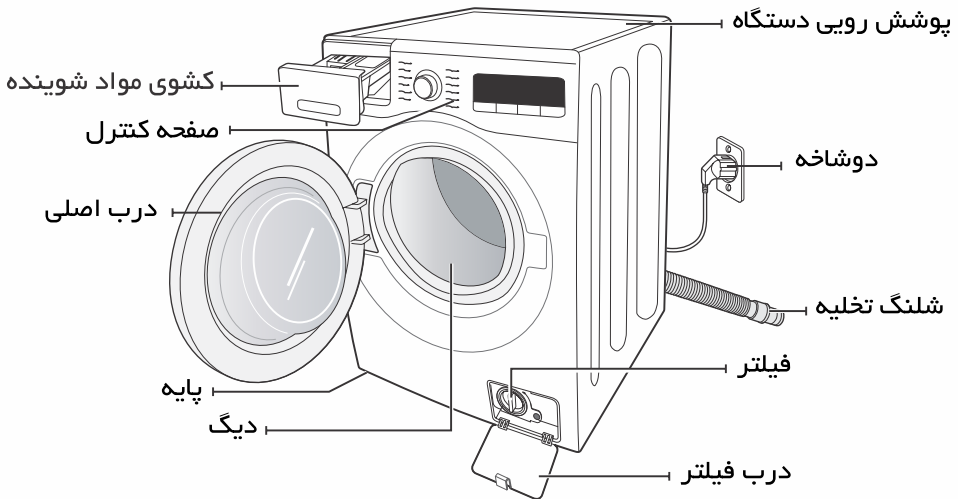

لوازم جانبی

				
آچار	شلنگ ورودی آب	بست	نگهداره شلنگ	دفترچه راهنما

این دستگاه باید با شلنگ به منبع آب وصل شود (لطفاً از شلنگی که به همراه دستگاه می باشد استفاده کنید) از شلنگهای کهنه استفاده نکنید.

مراحل نصب

منبع آب

فشار آب موجود در ماشین لباسشویی در هنگام کار کردن برابر با 0/05 mpa تا 0/8 mpa است.

اگر فشار آب موجود کمتر از 0/05 mpa باشد شیرها به طور معمول کار نخواهد کرد و زمان جمع شدن آب در ماشین لباسشویی نسبت به موارد قبل طولانی تر می شود تا منبع کاملا از آب پر شود. در این حالت بر روی صفحه نمایش ماشین لباسشویی علامت SF روشن می شود.

توجه داشته باشید که شلنگ آب ورودی پشت ماشین لباسشویی نباید بیشتر از ۱۰۰ سانتی متر (۱ متر) از بدنه فاصله داشته باشد. زیرا که باید شلنگ به سهولت هم به ماشین لباسشویی و هم به شیر آب وصل شود.

برای جلوگیری از نشت آب و پارگی شلنگ موارد زیر را دنبال کنید.

– ماشین لباسشویی در نزدیکی شیر آب قرار دهید.

– شیر آب را وقتی ماشین روشن نیست کاملا ببندید.

– ظاهر شلنگ را برای جلوگیری از نشت بررسی کرده و از داخل مراقب گرفتگی آن نیز باشید.

قبل از اولین بار روشن کردن دستگاه تمام مراحل نشستی آب را مطالعه نموده و از یک منبع شیر آب مطمئن استفاده کنید. 

اقدامات لازم محیطی جهت نصب:

موقعیت زمین:

برای کارایی بهتر ماشین آن را به یک سطح سفت مسطح تمیز عاری از آب و یا روغن با پایه های تراز شده قرار دهید.

اگر سطح شما کاملا مسطح نباشد و یا بر روی آن مقداری آب یا روغن ریخته باشد، صدای لرزش به وجود می آید.

برای به حداقل رساندن لرزش و یا تراز نبودن سطح زیر ماشین لباسشویی تاکید می کنیم که از پایه های چوبی استفاده ننمایید.

فرش و یا سطوح پوشیده شده با جنس نرم برای ماشین لباسشویی ایجاد صدا و لرزش میکنند. سبب می شود که ماشین درحین حرکت کردن آرام آرام به جلو حرکت کند.

قبل از نصب ماشین لباسشویی به دنبال مکانی با ویژگی زیر باشید:-

-به دنبال سطوح سفت، محکم، کاملاً صاف باشید. می توانید برای مشاهده چگونگی، باید به صفحه ۱۳ رجوع کنید.

-دور از تابش مستقیم خورشید باشد و در فضایی قرار داشته باشد که هوای تازه کافی باشد. (دستگاه را در فضای مرطوب قرار ندهید.)

-دمای اتاق کمتر از ۰ درجه نباید باشد.

-دور از مجاورت با دستگاه های تولید کننده حرارت بالا باشد.

-مطمئن شوید که پایه ی دستگاه بر روی سیم برق لباسشویی نباشد.

-در صورت پوشاندن سطح زیرین ماشین لباسشویی توسط فرش یا موکت، نباید رطوبت خارج شده از دستگاه در فرش، موکت یا کفپوش باقی بماند.

دمای محیطی برای ماشین لباسشویی

نباید لباسشویی را در فضایی قرار دهید که آب در آن به راحتی قابل انجماد می باشد.

یخ زدگی آب درلوله های ماشین لباسشویی می تواند سبب ایجاد خسارت جدی به دستگاه شود.

دمای محیطی برای ماشین لباسشویی باید بین ۰ تا ۴۰ درجه ی سانتی گراد باشد و میزان رطوبت هوا باید زیر ۹۵ باشد. (۹۵ به ازای دمای ۲۵ درجه ی سانتی گراد) در این شرایط ماشین لباسشویی به کار خود دربهترین حالت می تواند ادامه دهد.

نصب در فضای کم:

برای نصب ایمن و بهترین کاربری از دستگاه، فضای متعلق به دستگاه باید از طرفین به دیوار ۲/۵ سانتیمتر، از پشت به دیوار ۵ سانتیمتر، از بالا ۲/۵ سانتیمتر فاصله داشته باشد.

راهنمای نصب ماشین لباسشویی:

تمامی مهره ها را باز کنید. در ابتدا باید تمام مهره های پشت لباسشویی را بردارید.

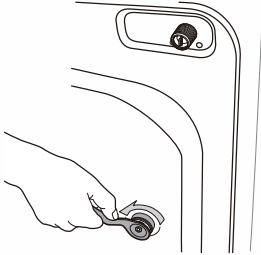

۱- پیچ ها را توسط آچار باز کنید.

۲- هر پیچ را به بیرون بکشید و برای هر ۴ پیچ این عمل را انجام دهید.

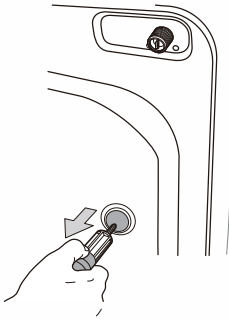

۳- سوراخ ها را با پلاستیک های تعبیر شده پر کنید.

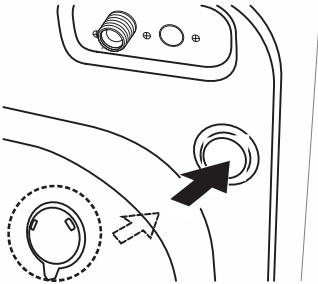

۴- از این مهره ها برای استفاده در آینده نگهداری کنید.

هشدارها: مواد مورد استفاده در بسته بندی برای کودکان می توانند خطر آفرین باشد. تمامی مواد بسته بندی مانند پیچ و مهره ها، پلاستیک، یونولیت و سایر اجزا را از دسترس کودکان دور نگهدارید.



راهنمای نصب ماشین لباسشویی:

تنظیم سطح پایه ها:

اگر سطح زیر پایه ها هموار نیست، از گذاشتن چیزی زیر آن خودداری کنید و از پایه های قابل رگلاژ استفاده کنید.

۱- توسط آچار مهره پایه را به سمت چپ بچرخانید تا مهره ی زیر پایه باز شود.



۲- مهره را تا جایی که به ارتفاع مورد نظر برسد به سمت چپ بچرخانید.

۳- در صورت نیاز به کاستن از ارتفاع پایه، مهره ی پایه را به سمت راست بچرخانید.

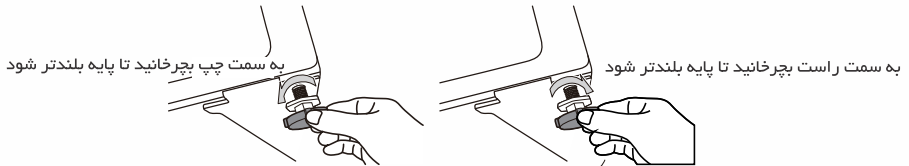

۴- با آچار فرانسه مهره را در سر جای خود محکم کنید.

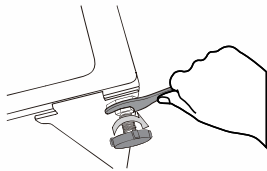

بررسی میزان بالانس بودن پایه ها

برای اطلاع از تراز بودن پایه های لباسشویی کافیست که آنها در جای خود تکان نخورند و ثابت بمانند. برای تراز کردن پایه ها مراحل زیر را دنبال کنید.

- ۱- لباسشویی را در محل مستقر کنید و سپس از تنظیم پایه ها بادیست ۴ گوشه ی سطح بالایی ماشین لباسشویی را به پایین فشار دهید. اگر تکان خورد ۲ طرف مقابل پایه ای که رویش فشار آورده اید را چک کنید.
- ۲- اگر ماشین لباسشویی باز هم تکان خورد پایه ها را دوباره از پایین تنظیم کنید. برای بلندتر کردن پایه به سمت چپ بپیچانید و برای کوتاه تر کردن به سمت راست.



اتصال لوله ی آب به ماشین لباسشویی

روش اتصال به شرح ذیل می باشد.

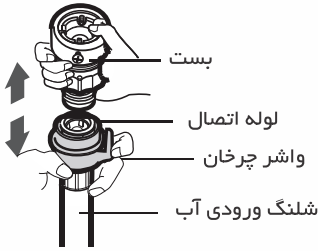

۱- ورودی آب و بست را از هم جدا کنید، با یک دست واشر گردنده و با دست دیگر لوله اتصال را گرفته و از هم جدا کنید.

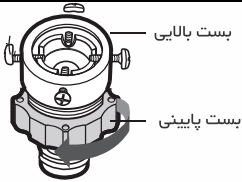

۲- بست پایین را در جهت عقربه ی ساعت چرخانده تا حدود ۵ میلی متر بیرون بیاید.

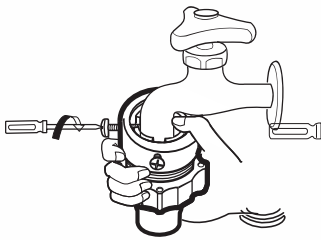

۳- قسمت چرخنده را در قسمت بالا که برای ثابت کردن است در جهت خلاف بست فشار دهید و بچرخانید با قسمت چرخنده مهره، ۴ مهره را ببندید. سپس رابط یا بست را بر خلاف جهت عقربه های ساعت بچرخانید. بدین صورت رابط بالایی و پایین را به هم متصل کنید.

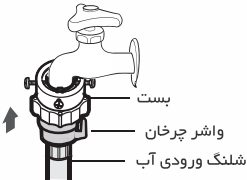

۴- شلنگ ورودی را متصل کرده و مهره اتصال را در جای خود ثابت کنید و بچرخانید تا صدای چفت شدن را بشنوید.

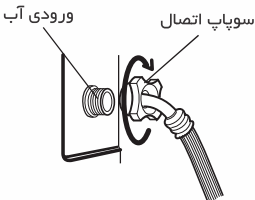

۵- سر دیگه ورودی شیر را به دستگاه متصل کنید و سوپاپ اتصال را در جای خود قرار دهید.

شیر آب را ببندید و اگر از آن آب در قسمت ورودی لوله نشت نمی کرد. می توانید از وسیله استفاده کنید. لطفاً در صورت نشت آب همین مراحل را مجدداً ادامه دهید.

راهنمای نصب لوله تخلیه ی آب

اتصال لوله ی تخلیه با ۳ روش ممکن است.

● تخلیه ی مستقیم از طریق چاه آب روی زمین.

ما به شما پیشنهاد می کنیم که شلنگ تخلیه را به صورت مستقیم از دستگاه به داخل چاه متصل کنید. می توانید آن را مستقیم روی زمین با فاصله ی ۴ سانتی متر قرار دهید.

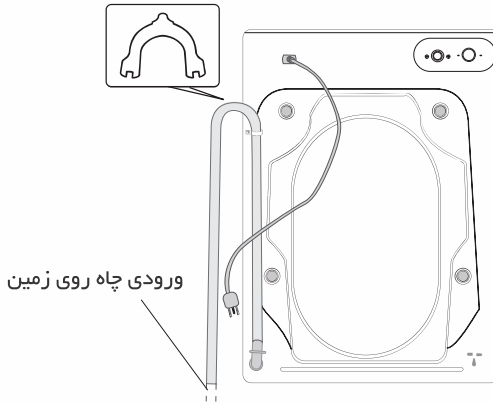

● تخلیه توسط سینک ظرفشویی:

می توانید با اتصال شلنگ تخلیه به داخل سه راهی زیر ظرفشویی ، آب ماشین را تخلیه کنید. توجه داشته باشید که فاصله ی سینک نباید کمتر از ۴ سانتی متر باشد و علاوه بر این، این روش می تواند سبب ایجاد صدای اضافی شود.

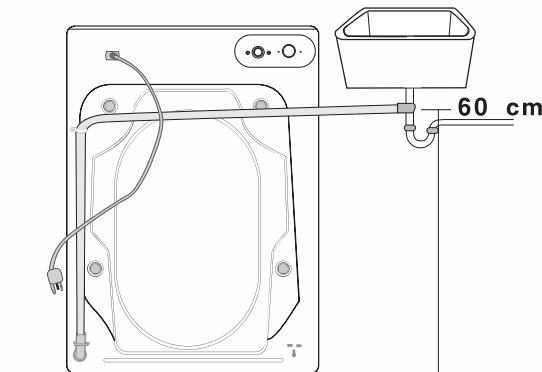

● تخلیه در لبه ی روشویی و یا لگن:

انتهای شلنگ تخلیه باید در ارتفاع بین ۶۰ تا ۹۰ سانتی متر از سطح زمین باشد. به جهت جلوگیری از تاثیر تخلیه ی آب، سرشلنگ تخلیه را در جریان آب قرار دهید، لبه ی سرشلنگ را توسط قلاب مهار کنید تا از حرکت شلنگ تخلیه جلوگیری کند.

توجه: هرگز سرشلنگ را در داخل آب فرو نبرید.

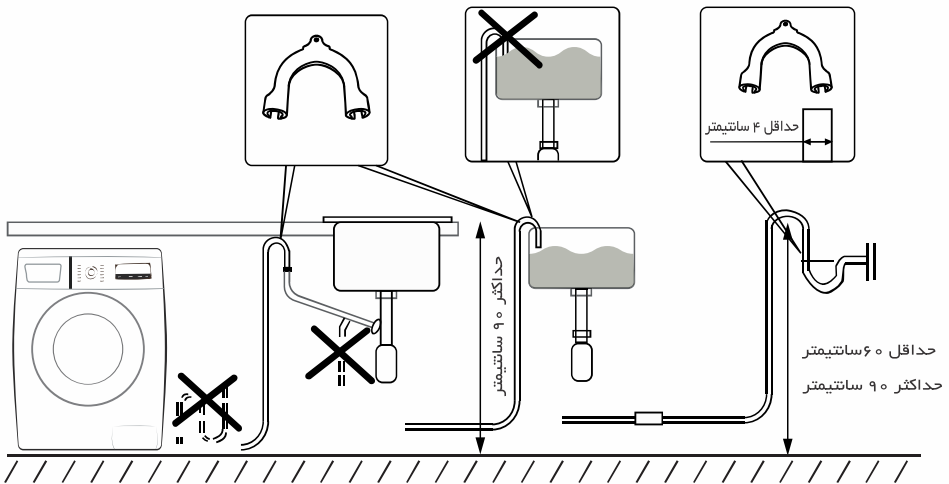

به برق متصل کردن ماشین لباسشویی:

سیم برق ماشین لباسشویی را به سوکت برق روی دیوار با جریان ۲۲۰ ولت و ۵۰ هرتز به همراه فیوز یا ولتاژ نگهدار بزنید. (به صفحه ۲۷ مراجعه کنید)

آزمایش گردش:



قبل از اولین بار مصرف از ماشین لباسشویی برای اطمینان از درستی نصب، از برنامه ی شستشو و آبکشی استفاده نمائید تا از نزدیک شاهد روند کارکرد آن باشید.

نمایی از کنترل پنل :

صفحه نمایش

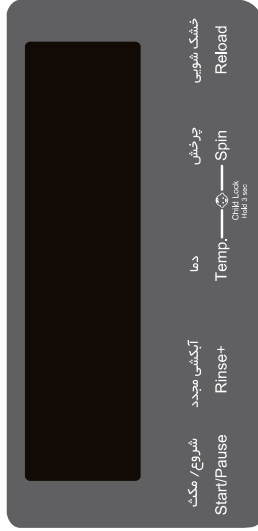

قفل کودک

دکمه عملکرد

برنامه من

My cycle

تاخیر

Delay

سرعت

Speedip

دکمه روشن

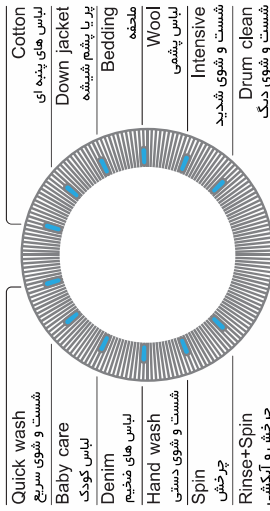

انتخابگر برنامه

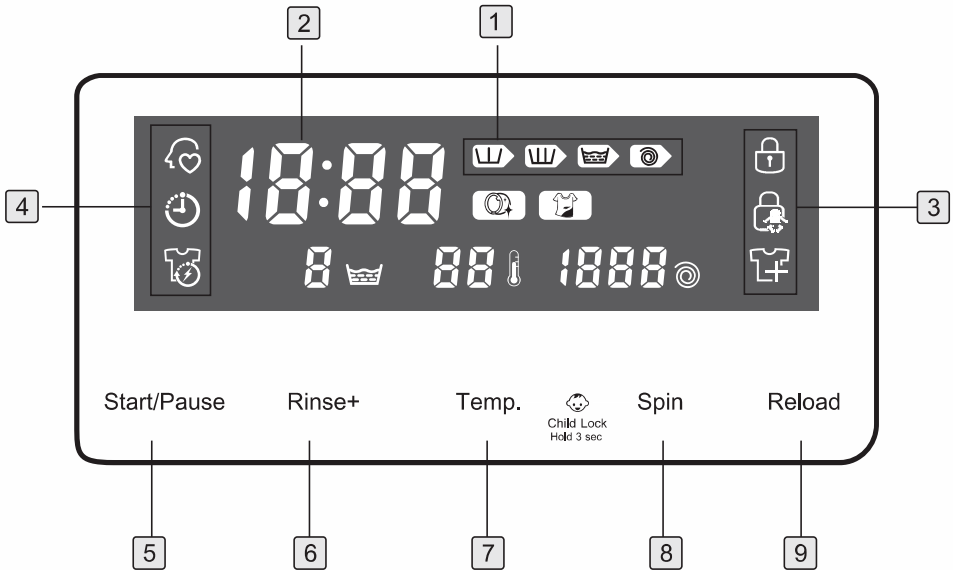

۱. نمایش حالت کارکرد در صفحه LED نمایش دهنده حالت های: شست و شوی مجدد، شستشو، آبکشی، خشک کن.
۲. نمایش زمان باقی مانده از کل مدت برنامه ی انتخاب شده و نمایش خطا.
۳. نمایش اطلاعات خاص مانند قفل در، قفل کودک و بارگیری مجدد.
۴. این علامت نشان دهنده ی عملکردها و برنامه ی درحال اجرا در زمان شستشو و شستشوی سریع می باشد.
۵. از این دکمه جهت شروع، پایان و یا ایجاد مکث در شستشو استفاده کنید.
۶. علامت آبکشی نشان دهنده اضافه کردن زمان آبکشی به کل زمان است.
۷. این علامت نشان دهنده ی دمای آب برای شستشو می باشد.
۸. این دکمه را جهت افزایش سرعت آبکشی می توانید چندبار فشار دهید.
۹. این دکمه را جهت اضافه کردن برنامه خشک شویی به برنامه ی انتخابی فشار دهید.

دکمه برنامه های لباسشویی

دکمه لباسشویی را بچرخانید و یکی از ۱۲ برنامه آن را به دلخواه انتخاب کنید: شست و شوی سریع، شست و شوی لباس کودک، شست و شوی لباس های ضخیم، شست و شوی دستی، چرخش، چرخش و آب کنشی، شست و شوی لباس های پنبه ای، شست و شوی ملحفه، شست و شوی لباس های پشمی، شست و شوی شدید، شست و شوی دیگ لباس شویی

برای شست و شویی لباس هایی که خیلی کثیف نیستند، شستشوی روزانه لباسها ، مناسب است.	شست و شوی سریع
برای شست و شوی لباس های ظریف و لباس کودکان مناسب است.	شست و شوی لباس کودک
این گزینه برای شست و شوی لباس هایی ضخیم مانند جین مناسب است که علاوه بر شست و شوی تمیز به بافت پارچه آسیبی نمی زند.	شست و شوی لباس های ضخیم
برای شست و شوی پارچه های ابریشمی نازک و لباسهای توری و ظریف و لباسهایی با الیاف شل و ول این گزینه مناسب است.	شست و شوی دستی
این برنامه شست و شویی انجام نمی دهد.	چرخش
این برنامه شست و شویی انجام نمی دهد و فقط آبکشی می کند.	چرخش و آبکشی
برای شست و شوی لباس هایی که کاملاً یا بخشی از آنها پنبه ای است، پارچه های کتان، رومیزی، لباس های زیر، حوله ای و تی شرت ها از این برنامه استفاده کنید.	شست شوی لباس های پنبه ای
برای شست و شوی لباس هایی که در آنها پر یا پشم شیشه به کار رفته است مناسب است. (برای شستن بالشت یا تشک هرگز از این برنامه استفاده نکنید.)	شست و شوی پر یا پشم شیشه
برای شستن ملحفه، روتختی، روبالشتی و..... مناسب است.	شست و شوی ملحفه
برای شستن لباس پشمی مناسب است.	شست و شوی لباس پشمی
برای شستن پارچه های پنبه ای که خیلی کثیف هستند از این برنامه استفاده کنید.	شست و شوی شدید
این برنامه برای شست و شویی انجام نمی دهد و فقط دیگ لباس شویی را تمیز می کند.	شست و شوی دیگ لباسشویی

دکمه های دستگاه

روشن / خاموش	این دکمه دستگاه را روشن یا خاموش می کند. • اگر دستگاه به مدت ۱۰ دقیقه بدون استفاده بماند، خود به خود خاموش میشود.
شروع / مکث	برای شروع یا ایجاد مکث در برنامه شست و شوی دستگاه از این دکمه استفاده کنید.
آبکشی	برای اینکه مدت تعداد دفعات آبکشی مورد نظرتان را انتخاب کنید این دکمه را پشت سرهم فشار دهید. حداکثر ۵ بار امکان آبکشی وجود دارد.
دما	برای تعیین یکی از دماهای 30c، 40c، 60c، 90c این دکمه را پشت سرهم فشار دهید.
چرخش	برای تعیین سرعت چرخش این دکمه را پشت سر هم فشار دهید.
افزودن لباس	برای افزودن لباس به هنگام آبکشی این دکمه را فشار دهید تا دستگاه به حالت تعلیق در آید. نکته: وقتی دمای انتخابی دستگاه بالاتر از 40c باشد این دکمه به طور خودکار غیرفعال می شود که البته دما را روی صفحه نمایش نیز می توانید مشاهده کنید و همچنین چراغ قفل درب دستگاه نیز روشن می باشد. هر وقت چراغ خاموش شد می توانید از این دکمه استفاده کنید و لباس های اضافی را درون لباس شویی بریزید.

برنامه من

با انتخاب این گزینه، می توانید برنامه دلخواهتان را تنظیم کنید، ضمن اینکه دستگاه آن را ذخیره می کند و در استفاده های بعدی اگر دستگاه را روی "برنامه من" قرار دهید با همان شرایط ذخیره شده قبلی که خودتان تنظیم کرده بودید شروع به کار می کند. (این تنظیمات میتواند شامل: دمای آب، سرعت چرخش دیگ، میزان کثیفی لباس ها و... باشند). هر بار با استفاده از "برنامه من" می توانید شست و شو را تحت شرایط دلخواهتان انجام دهید.

نحوه تنظیم برنامه من

۱. شیر آب دستگاه را باز کنید.
۲. دکمه روشن / خاموش را فشار دهید تا دستگاه شروع به کار کند.
۳. دکمه برنامه های دستگاه را چرخانده و برنامه دلخواهتان را انتخاب کنید.
۴. همه موارد از قبیل: دما-سرعت- چرخش و.... را تنظیم کنید.
۵. دکمه برنامه من را به مدت ۳ ثانیه نگه دارید تا دستگاه تنظیمات شما را ذخیره سازد.

از جمله مدت زمان آبکشی، زمان شست و شو و ... رانظیم کنید ←  دکمه برنامه ها را بچرخانید، برنامه مورد نظرتان را انتخاب کنید ← همه گزینه ها سه ثانیه نگه دارید تا تنظیمات شما ذخیره شود.

دفعه بعد برای شست و شوی همان نوع لباس ها فقط با فشار دادن دکمه " برنامه من "، برنامه شست و شوی ذخیره شده فعال و همه گزینه ها به طور خودکار انتخاب می شوند.

برای تغییر شرایط شست و شو می توانید همان مرحله که در بالا ذکر شد را تکرار کنید.

نکته: * وقتی از دکمه " برنامه من " استفاده می کنید، آخرین تنظیمات به کار رفته فعال می شود.

* با فشار دادن دکمه " برنامه من " به مدت ۳ ثانیه، برنامه کنونی و شرایط تنظیم شده، ذخیره خواهد شد و چراغ  ۳ ثانیه چشمک میزند.

تاخیر

این دکمه را چند بار فشار دهید تا زمان شست و شو را از ۳ تا ۹ ساعت به تاخیر بیندازید. این صورت مراحل شست و شو ساعت ها بعد آغاز خواهد شد.

روش تنظیم مدت زمان تاخیر

۱- طبق جنس لباس هایی که قصد شستن آن ها را دارید برنامه را انتخاب کنید.

۲- دکمه تاخیر را پشت سرهم فشار دهید تا مدت زمان دلخواهتان را انتخاب کنید. وقتی که برای اولین بار این دکمه را فشار می دهید " ۳:۰۰ " را نشان می دهد که می توانید آن را روی " ۱۹:۰۰ " نیز تنظیم کنید. با فشار دادن دکمه، زمان تاخیر به طور خودکار افزایش می یابد.

۳- دکمه روشن / خاموش را فشار دهید. چراغ تاخیر روشن خواهد شد و ساعت به طور اتوماتیک پایین می آید تا به ساعت مورد نظر شما برسد. اگر زمان تاخیر ۶ ساعت تنظیم شده باشد. شست و شو پس از ۶ ساعت انجام خواهد شد.

تاخیر

۱. با فشار دکمه تاخیر دستگاه " ۳:۰۰ " را نشان می دهد.
۲. با سه بار فشار دادن دکمه تاخیر دستگاه " ۶:۰۰ " را نشان خواهد داد.
۳. شست و شو ۶ ساعت بعد انجام خواهد شد.

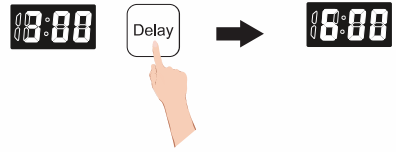

روش لغو تاخیر

برای لغو مدت زمانی که برای تاخیر شست و شو انتخاب کرده اید، دکمه روشن / خاموش را فشار دهید.

نکته: ۱- مدت زمان تاخیر می تواند بین ۳ تا ۹ ساعت باشد.

۲- مدت زمان تاخیر را تنظیم کنید، سپس دکمه " شروع / مکث " را فشار دهید تا مدت زمان باقی مانده نمایش داده شود.

تسریع

برنامه تسریع شست و شو زمانی مناسب است که شما به شستن سریع لباس هایی به وزن زیر 2kg نیاز دارید که حداقل ۲۴ دقیقه وقت لازم دارد. که البته این زمان بر اساس فشار آب، میزان سختی و دمای آب، دمای محیط، نوع شست و شو، وزن لباس ها، میزان کثیفی لباس ها، مواد شوینده، ترازوی مکان قرارگیری لباس شویی، منبع آب و سایر موارد، متفاوت خواهد بود.

برای انتخاب مدت زمان مناسب شست و شو دکمه را پشت سرهم فشار دهید.

۷۱ دقیقه ← ۶۱ دقیقه ← ۵۱ دقیقه ← ۴۱ دقیقه ← ۲۹ دقیقه ← ۲۴ دقیقه ← صفر

وقتی که گزینه تسریع را انتخاب می کنید مدت زمان مناسب را انتخاب کنید.

نکته: برنامه تسریع شست و شو فقط برای شستن لباس های پنبه ای به کار می رود.

بهتر است مواد شوینده مایع / پودری کمتر از 20g (برای ۲ کیلوگرم) باشند وگرنه آثار آنها روی لباس خواهد ماند.

قفل کودک

می توانید برای جلوگیری از تغییر برنامه های دستگاه و یا مسائلی که در اثر دستکاری کودکان باعث ایجاد و اختلال در کارکرد دستگاه می شوند، از این قابلیت استفاده کنید.

نحوه تنظیم قفل کودک

برای فعال سازی قفل کودک دکمه " Temp " و " Spin " را به مدت ۳ ثانیه نگه دارید. سپس چراغ  روشن خواهد شد.

Temp. —  — Spin

قفل کودک را سه ثانیه نگه دارید.

روش لغو

برای لغو حالت قفل کودک دکمه های " Spin " و " Temp " را به مدت ۳ ثانیه فشار دهید.

نکته: ۱- این گزینه برای جلوگیری استفاده کودکان از دستگاه است.

۲- وقتی دستگاه روشن است ولی هیچ برنامه ای هنوز تنظیم نشده، از این قابلیت استفاده کنید.

۳- وقتی که دستگاه در حال کار کردن است ولی می خواهید برنامه اش را تغییر دهید، قفل کودک را غیر فعال کنید و سپس دکمه شروع / مکث را فشار دهید.

بررسی و آماده سازی دستگاه پیش از استفاده

برای پیشگیری از آسیب دیدن دستگاه و ایجاد اختلال در کار لباسشویی حتماً به نکات زیر توجه کنید.

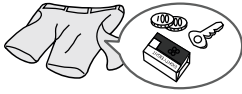

۱- جیب لباس ها را خالی کنید.

• لطفاً جیب لباس ها را از اشیاء، کلید، و دکمه ها تخلیه کنید زیرا ممکن است باعث ایجاد اختلال در عملکرد دستگاه شود.

۲- بهتر است ابتدا لباس هایی را که خیلی کثیف نیستند را بشویید.



• بهتر است پیش از شست و شو ، قسمت های چرک و کثیف لباسها مثل مچها و یقه ها را با استفاده از یک فرچه بشوئید.

• لطفاً از پودر یا مواد شوینده مابعد استفاده کنید. اگر برای شست و شو از صابون استفاده کنید، تکه های صابون روی لباس ها یا در دیگ لباسشویی باقی خواهد ماند.

۳- لباس هایی مانند لباس زیر را درون توری های معینی گذاشته و سپس بشوئید.

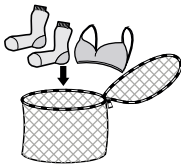

• برای جلوگیری از آسیب رسانی فلزهای روی لباس ها به دیگ لباسشویی یا خود لباس ها. برای شستن ابتدا آنها را در یک توری قرار دهید.

• برای جلوگیری از گیر افتادن لباس های نازک یا لباس های زیر درون شیارهای دیگ لباس شویی آنها را در یک توری قرار دهید.

۴- گرد و خاک و لجن و موی حیوانات را از روی لباس ها پاک کنید.

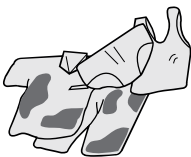

• سایش گرد و خاک و لجن روی لباس ها باعث می شود که به تارو پور لباس نفوذ کنند و نتیجه حاصل از شست و شو را تحت تاثیر قرار می دهند.

۵- پارچه های پنبه ای جدا کنید.

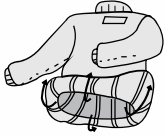

• پارچه های پنبه ای را از بقیه لباس ها جدا کنید و جداگانه بشوئید چون گرد و خاک لباس های دیگر باعث خرابی آنها می شود.

• پیش از شست و شو، لباس های پنبه ای را از لباسهای مشکی جدا کنید تا تغییر رنگ ندهند.

۶- پیش از شست و شو اجزای فلزی لباس ها مانند سگک ها را جدا کنید.



• پیش از شستن شلوارهای جین و لباس های بالا پوش که زیپ یا دکمه های بزرگی دارند، آنها را برعکس کنید. ژاکت های زمستانی، ملافه ها، جین ها را جداگانه بشوئید.

• لباس ها را قبل از گذاشتن در لباس ها مرتب کنید، گیره پرده ها را جدا کنید.

• لطفاً قسمت هایی از لباس که ممکن است به دیگ لباسشویی آسیب برساند را جدا کنید. کمر بند ها را گره بزنید که دور دیگ لباسشویی گیر نکنند.

۷- پیش از ریختن لباس ها در دستگاه، بررسی کنید که لک نداشته باشند.

• لباس ها را برای مدت طولانی در دستگاه قرار ندهید. ممکن است لکه دار شوند.



• برای اطمینان از اینکه لباس ها رنگ پس می دهند یا نه، قبل از ریختن آنها در لباسشویی، حوله ای آغشته به پودر یا مایع را روی آنها بمالید، اگر حوله رنگی شد، لباس ها را از هم جدا کنید.

۸- مراقبت از پوست کودک.

• لباس ها و حوله های کودکان را جداگانه بشوئید، از شست و شوی آنها با لباس بزرگسالان

خودداری کنید.



لباس هایی که نباید در لباسشویی شسته بشوند:

- لباس هایی که در آب چروک می شوند یا دارای برجستگی هستند مانند پارچه های پنبه ای، ابریشمی، خز دار و یا چرمی را در لباسشویی نشوئید.
- لباس هایی مانند لباس زیر، کروات و ژاکت را که ممکن است حالت آنها تغییر کند ، در لباسشویی نشوئید.
- لباس های بلند، ستی یا زینت داده شده را به صورت دستی بشوئید.
- لباس هایی که برچسب پارچه ای دارند را دستی بشویید.
- لباس های آغشته به مواد شیمیایی مانند گازوئیل، بنزین، نفت و الکل و... را هرگز در لباسشویی نشوئید.

نکات و راهنمایی در مورد نحوه شست و شو:

در صورت رعایت نکات زیر لباس ها به بهترین نحو ممکن خواهند شد:

برچسب لباس ها را بررسی و طبق ویژگی های زیر دسته بندی کند.

- برچسب نوع پارچه لباس: لباس ها را به دسته های پنبه ای، پارچه های مرکب، ابریشمی، پشمی و پارچه های مصنوعی تقسیم کنید.
- رنگ: لباس های سفید و رنگی را از هم جدا کنید و جداگانه بشوئید.
- اندازه لباس ها : لباس هایی با اندازه های متفاوت را باهم بشوئید که بهتر شسته شوند.
- سرعت: لباس های ظریف را جداگانه بشوئید برای شستن لباس های پشمی، پرده ها و لباس های ابریشمی از گزینه "پشمی" استفاده کنید.
- هرگز لباسشویی را بیش از حد گنجایش آن پر نکنید زیرا مانع شست و شوی مناسب لباس ها خواهد شد.

لباس ها را به طوری منظم درون لباسشویی بریزید که حالت تعادل دیگ را به هم نزنند.

شست و شوی لحاف با لباسشویی باعث افزایش زمان شست و شو یا کاهش سرعت چرخش دیگ می شود. توجه فقط در صورتی که وزن لحاف کمتر از 2kg باشد، آن را با لباسشویی بشوئید.

نکاتی در مورد مواد شوینده

مقدار ماده شوینده ای که به کار می برید به سختی آب، توصیه های کارخانه تولید کننده ماده شوینده، وزن لباس ها، نوع پارچه و میزان کثیفی لباس بستگی دارد.

نوع ماده شوینده، به جنس، رنگ، دمای آب و میزان کثیف بودن لباس ها بستگی دارد. همیشه از پودرهایی استفاده کنید که خیلی کف نمی کنند.

- مواد شوینده را درجایی خشک و دور از دسترس کودکان نگه دارید.
- لطفاً به خاطر حفظ محیط زیست از میزان مناسبی مواد شوینده بر اساس نوع پارچه و میزان کثیفی لباس استفاده کنید.

نکاتی در مورد مواد شوینده

- با توجه به وزن و میزان کثیفی و جنس لباس ها مقدار مناسبی پودر یا مایع در لباسشویی بریزید.
- پودر یا مایع را به درستی در کشوی مربوطه بریزید تا اگر در صورت باز شدن کشوی آن حین شست و شو بیرون نریزد.
- مایع نرم کننده را مستقیماً روی لباس ها نریزید بلکه آن را در کشوی  بریزید. دستگاه در آخرین مرحله شست و شو به طور خودکار مایع را درون دیگ لباسشویی می ریزد.



نکاتی برای استفاده از برنامه شست و شوی لباس پشمی

- برای شست و شوی لباس های پشمی از مایع شوینده مناسب و بدون آنزیم استفاده کنید.
- در صورت استفاده از پودر برای لباسهای پشمی ، ذرات پودر روی الیاف باقی می مانند و به لباس آسیب می رسانند.

استفاده از دستگاه برای اولین بار

قبل از اینکه برای اولین بار لباس هایتان را با لباسشویی بشوئید، باید بدون ریختن لباس در دستگاه یکی از برنامه های شست و شو را اجرا کنید.

ابراز مخصوص استفاده از مایع لباسشویی

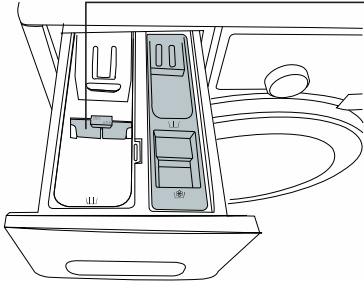

مراحل:

۱- دکمه روشن/ خاموش را روشن کنید.

۲- مقداری پودر یا مایع لباسشویی در کشوی مربوطه بریزید. /

۳- شیر آب لباسشویی را باز کنید.

۴- دکمه شروع/ مکث را بزنید.

این کار باعث خروج آب یا موادی می شود که از زمان تست دستگاه توسط کارخانه در آن مانده است.

نکاتی درباره شست و شو

۱- لباس ها را به صورت تک تک داخل دیگ قرار دهید تا به هم نیچند و خوب شسته شوند.

• هرگز بیش از حد مجاز گنجایش در دستگاه لباس نریزید.

• اگر بیش از اندازه از مایع یا پودر لباسشویی استفاده کنید، روی لباس ها باقی خواهد ماند.

• هنگامی که دستگاه در حال شست و شو است، شیشه درب آن را لمس نکنید زیرا احتمال دارد دستتان آسیب ببیند.

• هنگامی که دستگاه در حال شست و شو است، کشو و فیلتر دستگاه را باز نکنید تا از ایجاد سوختگی با آب گرم یا بخار داغ جلوگیری شود.

۲- همه درب و کشو ها را پیش از شروع شستشو ببندید.

۳- مقدار مناسب مایع یا پودر شوینده را در کشوی مخصوص مواد شوینده بریزید.

۴- دکمه روشن / خاموش را فشار دهید.

۵- برنامه مورد نظرتان را انتخاب کنید. چراغ دستگاه روشن خواهد شد و صفحه نمایش دستگاه مدت زمان باقی مانده را نشان خواهد داد.

۶- دکمه شروع / مکث را بزنید.

روش استفاده از مواد شوینده و افزودنی

کاربرد هر قسمت

کشیوی شست و شوی اولیه ←  (پودر لباس شویی)

کشیوی شست و شوی اصلی ←  (پودر یا مایع لباسشویی)

کشیوی مایع نرم کننده ←  (مایع نرم کننده)

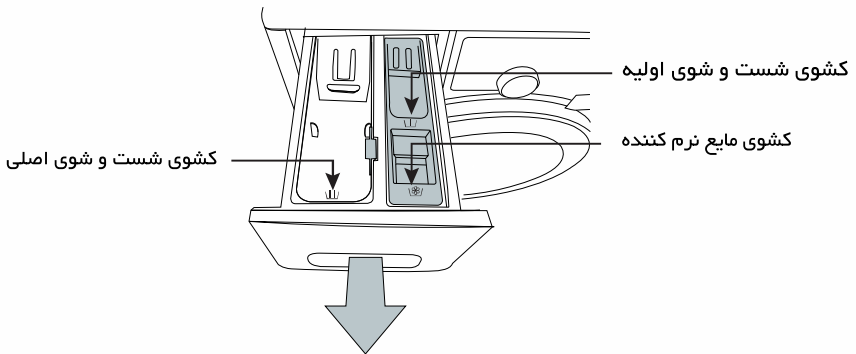

زمانی که دستگاه در حال اجرای برنامه است کشیوی دستگاه را باز نکنید. 

۱- کشو را باز کنید.

۲- پیش از آغاز برنامه شست و شو، مقدار مناسبی پودر یا مایع لباسشویی در کشو
 / / / بریزید. وقتی که از مایع لباسشویی استفاده می کنید.

لطفاً ابزار مخصوص مایع لباسشویی را در کشو بگذارید سپس مایع را بریزید.

ابزار مخصوص استفاده از مایع لباسشویی

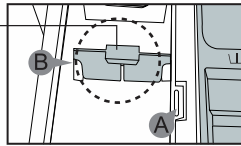

هنگامی که از مایع لباسشویی استفاده می کنید لطف ابزار مخصوص به مایع لباسشویی را از قسمت A در قسمت B قرار دهید.

• هنگام استفاده از پودر لباسشویی ابزار مذکور را از کشو خارج کنید.

۳- در صورت تمایل به استفاده از نرم کننده آن را در کشوی مخصوص نرم کننده بریزید. / / / هرگز در این کشو پودر یا مایع لباسشویی نریزید. / / /

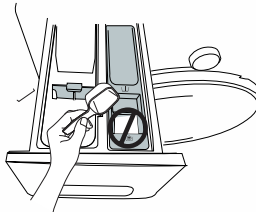

(مایع یا پودر شوینده)

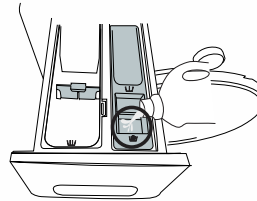

(نرم کننده)

۴- اگر از برنامه شست و شو اولیه استفاده می کنید، لطفاً مقدار کمی از پودر را در کشوی شست و شوی اولیه / / / و مقداری مناسبی در کشوی پودر یا مایع لباسشویی بریزید. / / /

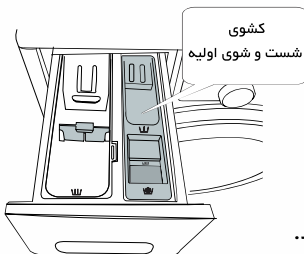

در مرحله شست و شوی اولیه برخی از لکه های روی لباس ها شسته می شود و سپس در مرحله بعد به طور کامل تمیز میشوند.

★ از استفاده بیش از حد از پودر لباسشویی جداً خودداری کنید.

نحوه استفاده از مایع لباسشویی

در صورت استفاده از مایع لباسشویی جهت شست و شو، ابزار مخصوص را در کشوی شست و شو اصلی قرار دهید، سپس مایع لباسشویی را در کشو بریزید.

ابزار استفاده از مایع لباسشویی

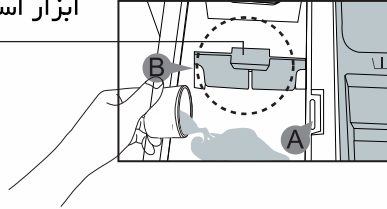

هنگامی که از مایع لباسشویی استفاده می کنید، ابزار استفاده از مایع لباسشویی را در قسمت B قرار دهید.

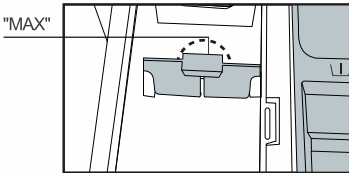

- مقدار مایع لباسشویی نباید از خط "حداکثر" بیشتر باشد.
- وقتی برای شست و شو از پودر استفاده می کنید ابزار مربوط به مایع را از کشو بردارید.

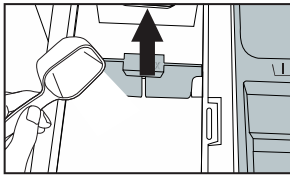

نحوه تمیز کردن دستگاه

۱- قسمت های مختلف دستگاه از جمله کنترل پنل را با استفاده از یک پارچه نرم و مرطوب تمیز کنید.

۲- برای خشک کردن دستگاه از یک دستمال خشک استفاده کنید.

۳- هرگز روی دستگاه آب نریزید تا خراب نشود.

پیش از تمیز کردن دستگاه آن را از پریز برق بکشید.

برای افزایش کارایی و طولانی شدن عمر مفید دستگاه، آن را همیشه تمیز نگه دارید. 

این یک برنامه برای شست و شو دیگ لباسشویی است که هرگونه کپک را از بین میبرد.

نحوه استفاده از مایع لباسشویی

۱. شیر آب لباسشویی را باز کنید.
 ۲. دکمه روشن / خاموش کردن دستگاه را فشار دهید.
 ۳. دکمه برنامه های دستگاه را بچرخانید و برنامه شست و شوی دیگ را انتخاب کنید.
- دمای آب برای شست شوی دیگ ۷۰ درجه است و قابل تغییر است.

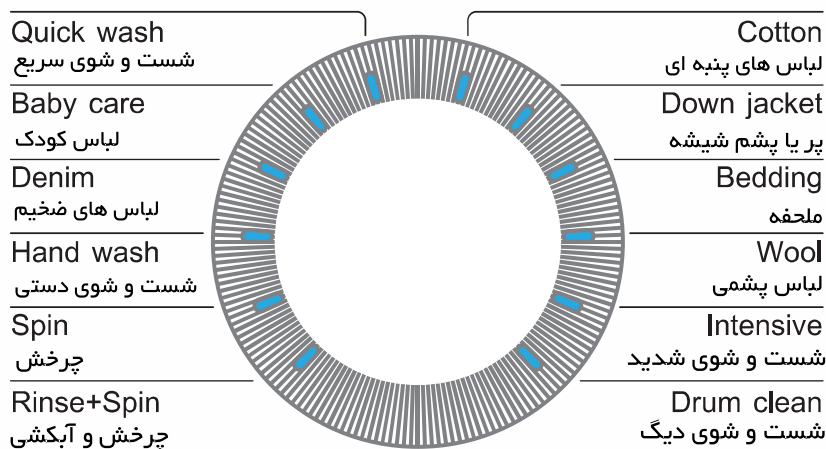

۴. به مقدار کافی ماده شوینده در کشو بریزید و آن را ببندید. هنگامی که نیاز است از شوینده ای برای شستن دیگ استفاده کنید:

- اطمینان حاصل کنید که از شوینده مناسب استفاده می کنید.
- پودرها و مایعاتی مخصوص شست شوی دیگ وجود دارد، توصیه میشود که آنها را در قسمت پلاستیکی ابزار مخصوص مایع شوینده بریزید.

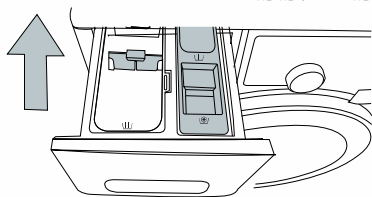

۵. دکمه شروع / مکث را فشار دهید تا برنامه شست و شو دیگ آغاز شود.

نحوه استفاده از مواد شوینده مایع

- دیگر را می توان بدون استفاده از مواد شوینده با استفاده از برنامه شست و شوی دیگ تمیز کرد.
- وقتی لباس در لباسشویی است از برنامه شست شوی دیگ استفاده نکنید زیرا به دستگاه یا لباس ها آسیب می رساند.
- از مواد شوینده معمولی برای شست و شوی دیگ استفاده نکنید.
- برای حفاظت از محیط زیست، به توصیه کارخانه فقط از یک دهم شوینده دیگ استفاده کنید.
- مایعات سفید کننده ای که حاوی کلرین هستند، باعث کم رنگ شدن لباس ها میشوند، لطفاً از سفید کننده های حاوی اکسیژن استفاده کنید.
- پودر پاک کننده: لطفاً فقط از پودر سفید کننده مخصوص دیگ لباسشویی استفاده کنید.
- مایع پاک کننده: لطفاً فقط از مایعات سفید کننده حاوی اکسیژن یا مایعات مخصوص دیگ لباسشویی استفاده کنید.

★ یاد آوری هوشمند پاکسازی دیگ: وقتی که چراغ مربوطه به پاکسازی دیگ که نزدیک دکمه برنامه ها قرار دارد، حین شست و شو چشمک می زند. یعنی دیگ نیاز به شست و شو دارد. پس از شست و شوی دیگ چراغ دیگر چشمک نخواهد زد. اگر کاربر شست و شوی دیگ را فعال نکند، چراغ دوباره روشن خواهد شد، برای نگهداری بهتر از دستگاه توصیه می شود با توجه به میزان استفاده از دستگاه، هر از چندگاهی دیگ را شست و شو دهید.

پاکسازی فیلتر

پیش از پاکسازی، دو شاخه دستگاه را از برق بکشید. ۵ تا ۶ بار در سال، یک بار در ماه یا به محض دیدن پیام خطای F فیلتر را تمیز کنید. 

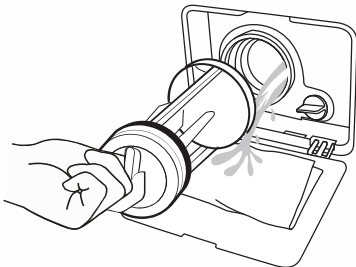

۱. دریچه پایین لباسشویی را باز کنید.
۲. فیلتر را با پیچاندن به سمت چپ باز کنید و آب آن را خالی کنید.
۳. هرگونه رسوب را از روی فیلتر پاک و اطمینان حاصل کنید که پمپ تخلیه مسدود نشده باشد.

۴. فیلتر را سر جایش بگذارید.

۵. فیلتر را به سمت راست بپیچانید و دریچه را ببندید.

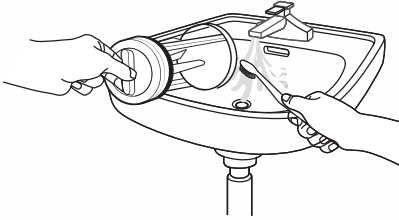

هنگامی که دستگاه روشن است یا دستگاه با آب داغ کار می کند، فیلتر را باز نکنید.

- پس از پاکسازی اطمینان حاصل کنید که فیلتر را سر جایش گذاشته اید تا نشتی آب ایجاد نشود.
- از بسته شدن فیلتر اطمینان حاصل کنید.

پاکسازی فیلتر شیر منبع آب

بهتر است حداقل ۳ تا ۴ بار در سال یا وقتی که پیام " SF " را روی صفحه نمایش دیدید فیلتر شیر آب را تمیز کنید.

۱. دو شاخه دستگاه را از پریز برق بکشید و شیر آب ورودی لباسشویی را ببندید.
۲. شلنگ آب را از پشت لباسشویی جدا کنید.
۳. با انبر دست به آرامی فیلتر شیر آب را جدا کرده و کاملاً با آب بشوئید. همچنین داخل و بیرون رابط شیر را نیز بشوئید.
۴. فیلتر را دوباره سر جایش بگذارید.
۵. شلنگ را دوباره وصل کنید.
۶. شیر آب را باز کنید و از محکم بسته شدن اتصالات آن اطمینان حاصل کنید.

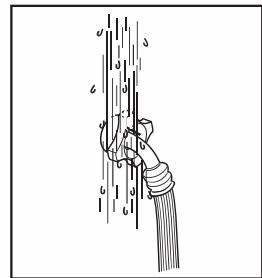
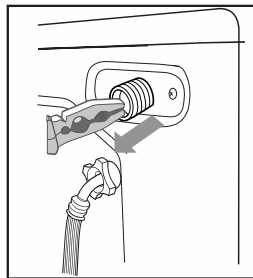
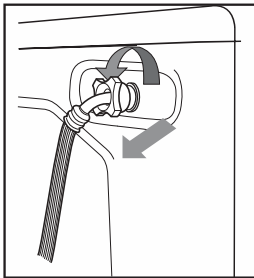

راه اندازی لباسشویی منجمد

اگر دما به زیر صفر درجه سانتی گراد برسد و دستگاه منجمد شود میتوانید به روش زیر عمل کنید:

۱. دستگاه را از برق بکشید.
 ۲. حوله ای را در آب گرم بگذارید و سپس دور شیر آب ببندید تا یخ آن آب شود.
 ۳. شلنگ آب را جدا کرده و در آب داغ بگذارید.
 ۴. در دیگ لباسشویی آب داغ بریزید و اجازه بدهید ۱۰ دقیقه در آن باقی بماند.
 ۵. شلنگ را دوباره به شیر آب وصل کنید و نحوه عملکرد شیر آب و تخلیه آن را بررسی کنید.
-  وقتی دوباره از لباسشویی استفاده می کنید، اطمینان حاصل کنید که دما بالای صفر باشد.

نحوه نگه داشتن لباسشویی در انباری

اگر به مدت زیادی قصد استفاده از لباسشویی را ندارید و قرار است آن را در انباری نگهدارید، لطفاً کلیه آب موجود در دستگاه را تخلیه و گرنه در دراز مدت دستگاه دچار آسیب خواهد شد.

۱. برنامه چرخش را انتخاب کنید تا سرعت آن باعث تخلیه آب شود.
 ۲. شیر ورودی آب را ببندید و از منبع آب جدا کنید.
 ۳. دو شاخه دستگاه را از برق بکشید و درب آن را باز بگذارید تا تهویه شود.
-  اگر قرار است لباسشویی در دمای زیر صفر نگه داری شود، قبل از استفاده از دستگاه، اجازه دهید که آب داخل آن کاملاً تخلیه شود.

شرح پیام های خطا

پیشامد هر یک از موارد ذیل به معنای خرابی دستگاه نیست، پیش از اقدام به تعمیر دستگاه طبق لیست زیر دستگاه را بررسی کنید. اگر مشکل برطرف نشد با مرکز خدمات پس از فروش دستگاه تماس بگیرید. هرگز خودتان دستگاه را تعمیر نکنید. پیش از انجام هر کاری دو شاخه برق را از پریز بکشید.

کدخطا	شرح خطا	راه حل
df	قفل شدن درب	<ul style="list-style-type: none"> • باز یا بسته بودن درب را به درستی بررسی کنید. • اطمینان حاصل کنید که سیم کلید درب شل نشده باشد. • سیم پیچی برد کامپیوتری دچار مشکل شده است.
Sf	مشکل غیر طبیعی آب	<ul style="list-style-type: none"> • از باز بودن شیر آب اطمینان حاصل کنید. • فیلتر شیر آب را تمیز کنید. • فشار آب را بررسی کنید.
_f	تخلیه غیر طبیعی	<ul style="list-style-type: none"> • ممکن است شلنگ تخلیه مسدود باشد. • فیلتر تخلیه را تمیز کنید. • اطمینان حاصل کنید که شلنگ تخلیه به درستی وصل شده باشد.
Lf	میزان آب خیلی کم است ولی مدت زمان شست و شو استاندارد است.	<ul style="list-style-type: none"> • بررسی کنید که انتهای شلنگ تخلیه خیلی پایین نباشد. (ممکن است نگهدارنده شلنگ تخلیه خراب شده باشد) • ممکن است ورودی آب مسدود شده باشد. • اطمینان حاصل کنید که انتهای شلنگ تخلیه در شیب مناسبی قرار گرفته باشد.
HU LU	ولتاژ غیر طبیعی	<ul style="list-style-type: none"> • ولتاژ برق نوسان دارد. • وقتی که ولتاژ برق به حالت طبیعی برگردد برنامه به طور خودکار اجرا می شود.
bf	شکستگی دکمه ها	<ul style="list-style-type: none"> • دکمه را تعویض کنید.
Cf	ارتباط غیر طبیعی بین برد کامپیوتر و برد فرکانس	<ul style="list-style-type: none"> • اطمینان حاصل کنید که سیم برد کامپیوتر قطع شده باشد. • دستگاه را خاموش و ارتباط بین موتور و راکتور را بررسی کنید. • اطمینان حاصل کنید که هیچ یک از سیم های دستگاه لخت نباشد.

کدخطا	شرح خطا	راه حل
۸۰	افزایش دمای آب	<ul style="list-style-type: none"> در چنین مواقعی کودکان را از دستگاہ دور نگه دارید سپس دستگاہ را روشن کنید.
۸۴	سنسور نشان دهنده سطح آب به درستی کار نمی کند	<ul style="list-style-type: none"> چک کنید که سیم کشی برد کامپیوتری به درستی کار می کند یا نه؟ ممکن است سیم رابط سنسور نشان دهنده سطح آب شل شده باشد.
۸۴	صدای غیر طبیعی موتور	سیم برق دو شاخه و عایق آنها را کاملاً بررسی کنید.
۹۴	دمای غیر طبیعی	<ul style="list-style-type: none"> ممکن است سیم دو شاخه جدا شده باشد. مقاومت سنسور دما را در شرایطی که سرد شده است بررسی کنید که بیشتر از ۱,۵ مگا اهم نباشد. اطمینان حاصل کنید که ارتباط بین سنسور دما و برد کامپیوتر قطع نشده باشد.
۹۴	سطح بالای آب	<ul style="list-style-type: none"> لوله های فشار آب را بررسی کنید. از سالم بودن پمپ تخلیه اطمینان حاصل کنید. اطمینان حاصل کنید که شلنگ آب مسدود نشده باشد.
۹۴	خطای عدم تعادل	<ul style="list-style-type: none"> لباس ها به طور منظم درون دیگ ریخته نشده اند یا به هم پیچیده اند. لطفاً لباس ها را قبل از ریختن در دیگ از هم جدا کنید. لباس ها را افزایش دهید.
۹۵	تریستور دچار مدار کوتاه شده است	<ul style="list-style-type: none"> لطفاً با خدمات پس از فروش تماس بگیرید تا آن را جایگزین کنند.

وضعیت	پیشامد	راه حل
پیش از شست و شو	ممکن است در اولین بار استفاده از دستگاه آب خارج شده از پمپ تخلیه زیاد نباشد.	این اتفاق کاملاً طبیعی است.
هنگام شست و شو	دستگاه روشن نمی شود	اطمینان حاصل کنید که: <ul style="list-style-type: none"> • برق قطع نشده باشد. • دوشاخه به درستی به پریز وصل باشد. • فیوز برق و ترانس محافظ در وضعیت خوبی است یا نه. • دکمه روشن / خاموش را فشار داده باشید. • برنامه مورد نظرتان را انتخاب کرده باشید. • دکمه شروع / مکث را فشار داده باشید. • سطح آب داخل دیگ به سطح مناسب رسیده باشد.
	رابط شلنگ آب نشستی دارد	<ul style="list-style-type: none"> • آیا شکل شیر آب مناسب است؟ • آیا رابط شلنگ به درستی وصل شده است؟ • آیا شیر آب آسیب دیده است؟
	آب وارد دیگ نمی شود یا سرعت ورود آب کم است	<ul style="list-style-type: none"> • شیر آب بسته است یا آب قطع شده است. • شیر ورود آب مسدود شده است. • شیر یا شلنگ منجمد شده است. • دکمه شروع / مکث رافشار نداده اید. • شلنگ تخلیه تا شده است. • فشار آب کم است.
در حال شست و شو	صدای غیر طبیعی	<ul style="list-style-type: none"> • بررسی کنید که دستگاه روی شیب قرار نگرفته باشد یا تکان نخورد. • بررسی کنید که اشیایی مانند سکه یا زیپ درون دیگ نباشد. • ممکن است صدای دکمه لباس های در حال شست و شو باشد. • اگر هنگام تخلیه پمپ یا کار کردن موتور، صدا بیاید، کاملاً طبیعی است.
	پس از اتمام شست و شو، مایع یا پودر لباسشویی در کشتوی مربوطه باقی می ماند	<ul style="list-style-type: none"> • بررسی کنید که هنگام شست و شو فشار آب کافی باشد. • بررسی کنید که مواد شوینده را به درستی در کشتو ریخته باشید. • اطمینان حاصل کنید که پودر لباسشویی تم دار نباشد. • بررسی کنید که پودر لباسشویی حتماً در محلی که برای آن تعبیر شده است ریخته شود.

<ul style="list-style-type: none"> • بررسی کنید که برنامه شست و شو اولیه را حتماً فعال کرده باشید. 	<p>مواد شوینده در مرحله شست و شو اولیه وارد دیگ نمیشود</p>	<p>در حال شست و شو</p>
<ul style="list-style-type: none"> • ممکن است به طور ناگهانی برق یا آب قطع شده باشد. • شاید دکمه شروع / مکث را فشار داده اید. 	<p>لباسشویی در حین کار کردن ناگهان خاموش می شود</p>	
<ul style="list-style-type: none"> • مدت زمان چرخش دیگ به برنامه انتخابی شما بستگی دارد. چرخش با کمی مکث شروع می شود. • ممکن است لباس ها به هم پیچیده باشند. • ممکن است هیچ برنامه ای انتخاب نشده باشد. 	<p>دیگ نمی چرخد</p>	<p>هنگام چرخش</p>
<ul style="list-style-type: none"> • اطمینان حاصل کنید لباسشویی روی سطح صاف و بدون زاویه قرار گیرد • بررسی کنید که تسمه های جابه جایی حتماً جدا شده باشند. • مطمئن شوید لباسشویی به هیچ وسیله دیگری نخورد. • اطمینان حاصل کنید که لباسهایی که داخل لباسشویی ریخته اید دقیقاً وسط دیگ قرار داشته باشند. 	<p>لباسشویی میلرزد یا خیلی صدا می دهد.</p>	
<ul style="list-style-type: none"> • وضعیت چرخش دیگ بر اساس لباسهایی که در آن میریزید، فرقی می کند. • اگر مقدار لباس ها کم است، لباسشویی لباس ها را در دیگ پراکنده خواهند کرد. 	<p>برنامه انتخاب شده است ولی دیگ نمیچرخد</p>	
<ul style="list-style-type: none"> • ممکن است شلنگ تخلیه مسدود، منجمد یا تا شده باشد. • بررسی کنید که بالاترین قسمت شلنگ تخلیه ۹۰ سانتی متر بالاتر از سطح زمین است. • ممکن است فیلتر مسدود باشد. 	<p>آب تخلیه نمی شود یا به آهستگی تخلیه می شود</p>	<p>هنگام تخلیه</p>
<p>این تفاوت به خاطر وزن لباس ها و فشار آب باشد.</p>	<p>مدت زمانی که صفحه نمایش نشان می دهد با زمان واقعی شست و شو فرق دارد.</p>	<p>موارد دیگر</p>
<p>این صدا ها به خاطر وزن لباس ها و فشار آب می باشد.</p>	<p>پمپ تخلیه صدای غیر طبیعی دارد.</p>	

جدول مراقبت از جنس لباس

	اتو نکنید		پارچه های مقاوم
	اتو به همراه بخار لازم است		پارچه های ظریف
	ابتدا یک پارچه روی لباس بگذارید بعداً اتو کنید		با آب 95°C شسته می شوند
	برای خشک کردن آنها را نچلانید		با آب 60°C شسته می شوند
	هرگز خشک شویی نشوند		با آب 40°C شسته می شوند
	روی سطح صاف خشک شوند		با آب 30°C شسته می شوند
	برای خشک کردن می توان آنها را آویزان کرد		به صورت دستی شسته می شوند
	روی آویز لباس خشک شوند		فقط خشک شویی می شوند
	با حرارت نرمال خشک شوند		با آب سرد و سفید کننده شسته می شوند
	با حرارت ضعیف خشک شوند		نباید از سفید کننده برای شستن آنها استفاده کرد
	نباید خشک شوند		حداکثر با دمای 100°C اتو کشی شود.

حفاظت از محیط زیست

این دستگاه از مواد بازیافتی ساخته شده است. اگر قصد دارید این دستگاه را دور بیندازید. لطفاً به مواردی که ادامه می آید توجه کنید. سیم برق دستگاه را قطع کنید که دیگر به برق وصل نشود. درب لباسشویی را جدا کنید تا حیوانات و کودکان درون آن گیر نیفتند.

- بیش از اندازه ی توصیه شده، مواد شوینده درون دستگاه نریزید.
- فقط در صورت لزوم از مواد سفید کننده استفاده کنید.
- در هر بار استفاده برای صرفه جویی در برق و آب، بر اساس گنجایش دستگاه در آن لباس بریزید.



WASHING MACHINE

RAK-WMA 5040

RAK-WMA 5040s